



零差云控[®]

eRob 机器人关节



快速组建机器人
Build Robot Fast

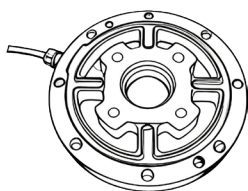

扭矩传感器

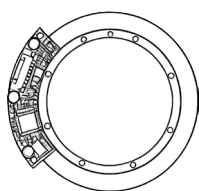

输出端多圈
绝对值编码器

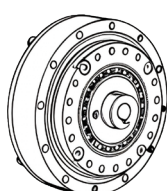

精密谐波
减速机

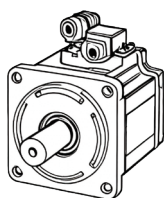

无框力矩电机

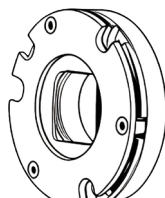

摩擦式制动保持器

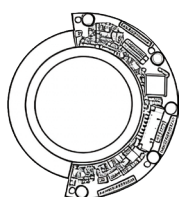

电机端绝对值编码器

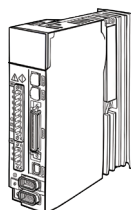

直流驱动器

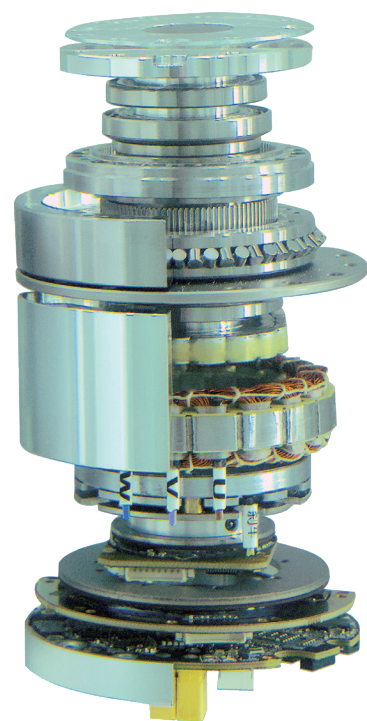

一体化机器人关节模组

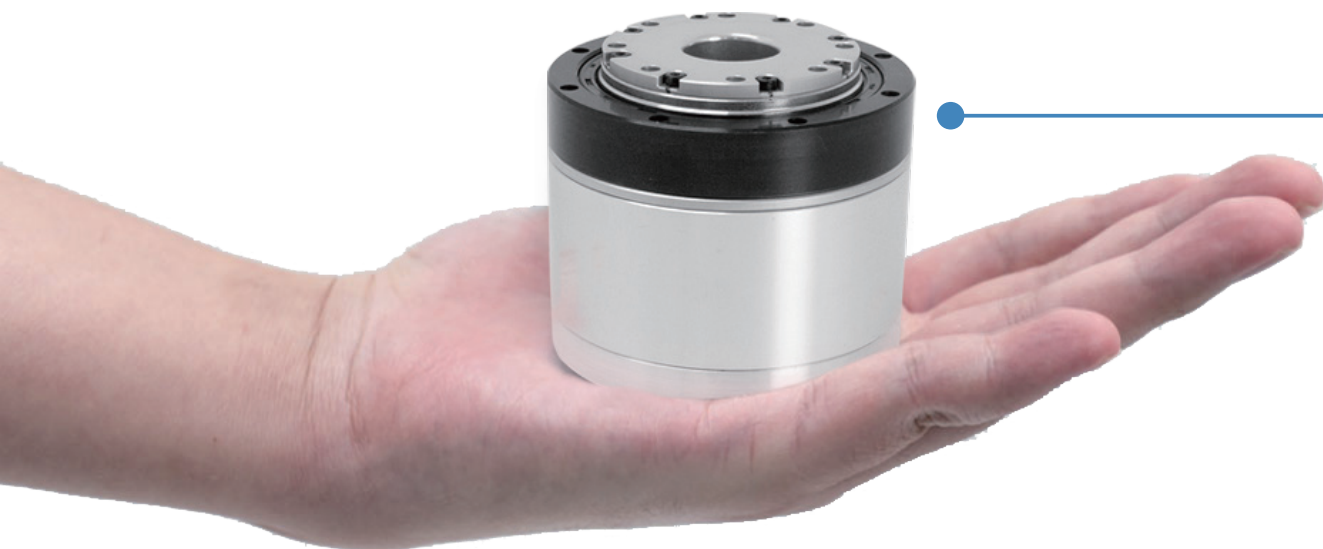

紧凑结构

eRob 70F

启停峰值扭矩 : 19Nm
总重量 : 0.77kg

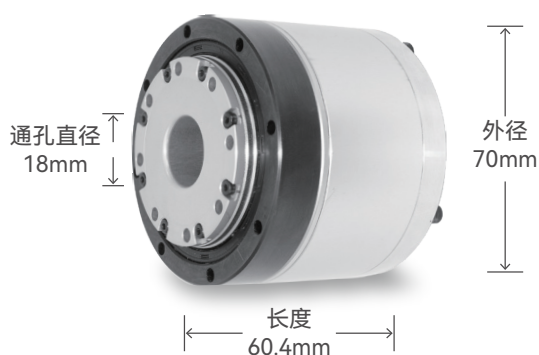

eRob 110I

启停峰值扭矩 : 217Nm
总重量 : 2.57kg

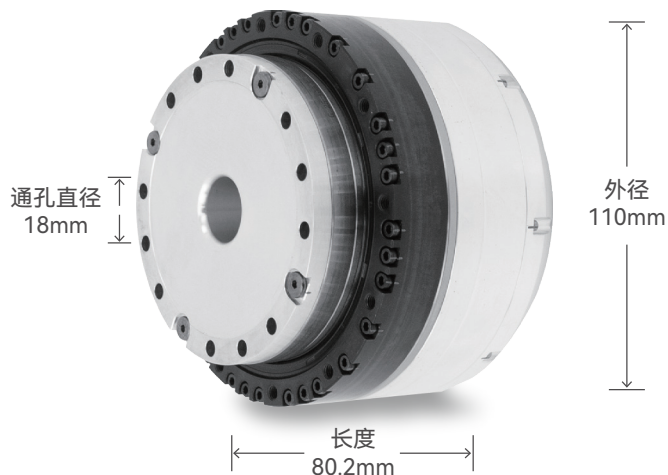

可实现直通型机械臂设计

更适合人形机器人，仿生机器人，协作机器人。

传统结构模组

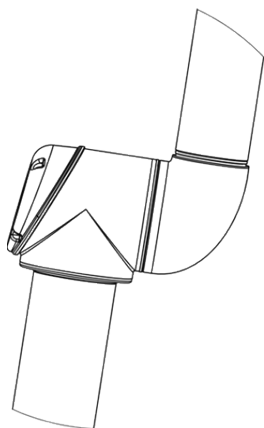

eRob 110 V6可实现效果

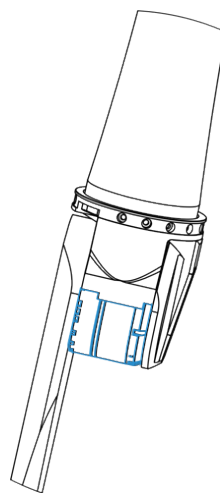

支持多种通信协议

EtherCAT[®] CANopen Modbus

具备EtherCAT、CANopen、Modbus通信，开放的位置环、速度环、电流环数据及PID实时调节，适合动态变负载、变惯量的机器人应用。

还有：

±10V模拟量接口、脉冲方向接口、I/O接口、RS485接口、外部编码器接口、STO接口。



内置双绝对值编码器、全闭环控制

输出端19位绝对值编码器，重复定位精度高达7角秒，绝对定位精度高达±15角秒，可记忆单圈及多圈断电位置，全闭环控制，磨损不降精度。

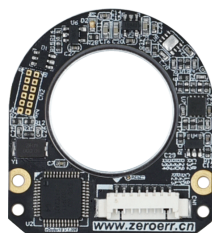

eCoder20

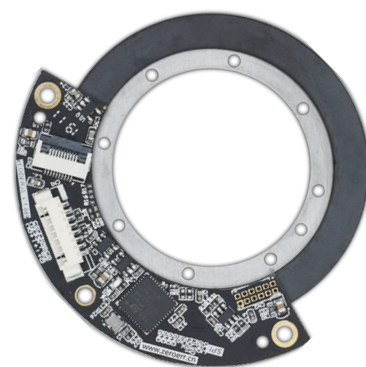

eCoder35

摩擦式制动器

采用摩擦式制动保持器，停机无晃动，开机无抖动。可实现满负载零速启动。运行无磨粉，转动无噪音，耐受100%全速重载急停。



eRob系列参数表

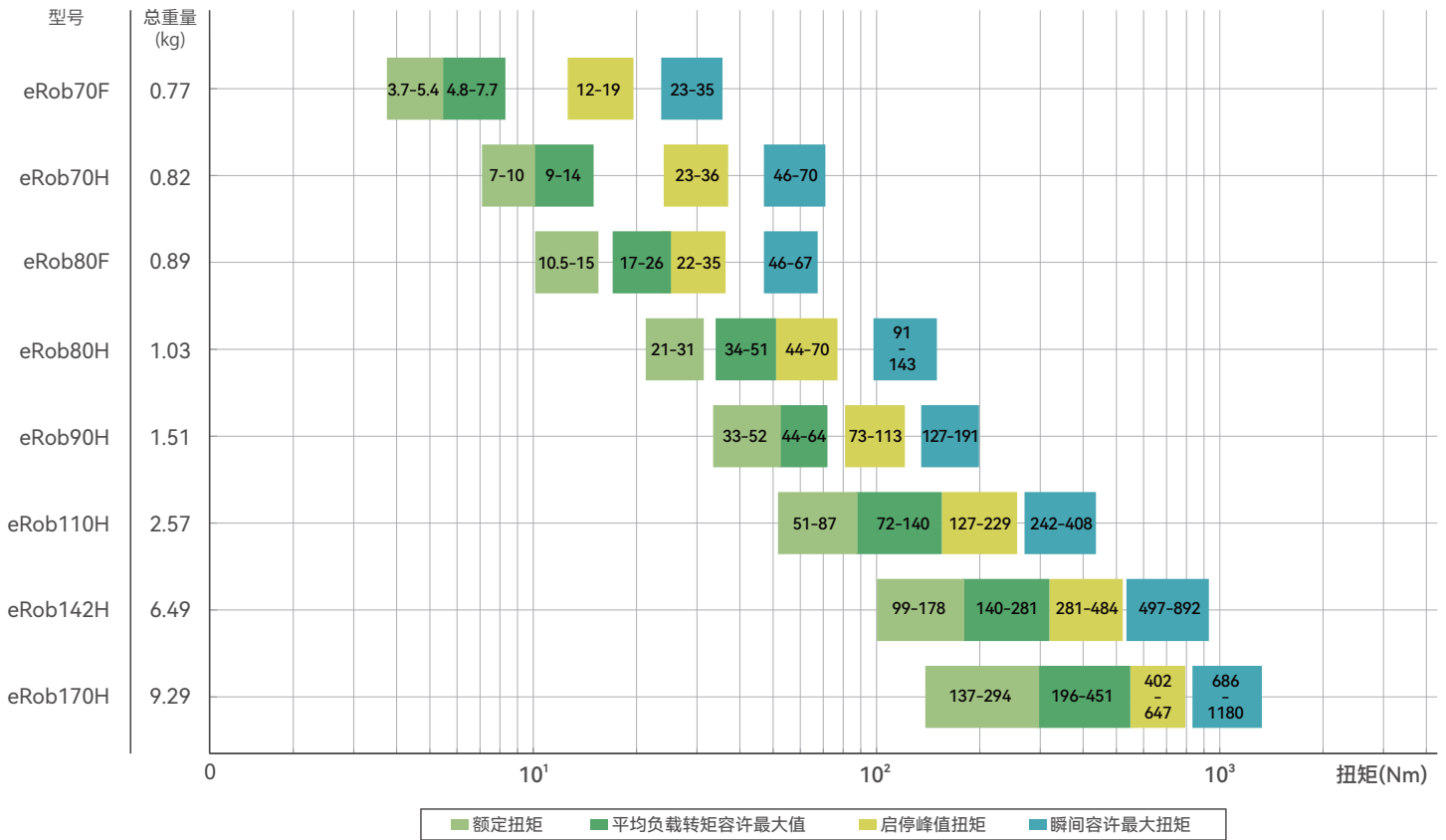

eRob系列选型表

关节系列	关节外径	长度和承载	减速比	安装类型	制动器	输出端编码器	通孔直径	通信类型	扭矩传感器	定制尾缀
eRob	70	F	100	I	B	M	18	E	N	
↓	↓	↓	↓	↓	↓	↓	↓	↓	↓	↓
零差云控关节系列	70 Φ70mm 80 Φ80mm 90 Φ90mm 110 Φ110mm 142 Φ142mm 170 Φ170mm	F 扁平型 H 长筒型	50 50速比 80 80速比 100 100速比 120 120速比 160 160速比	I 直筒型 T 转角型	F 无制动器 B 带制动器	S 无多圈记忆 M 有多圈记忆 HS 高精度校准 无多圈记忆 HM 高精度校准 有多圈记忆	18 18mm	C CANopen E EtherCAT	N 无扭转传感器 T Torque Sensor	C 低温油脂 <input type="checkbox"/>

关节型号 eRob70F100I-BM-18EN

注: 更多详情及2D图纸、3D模型请访问零差云控官网 <https://www.zeroerr.cn> 了解下载



零差云控®

eRob 机器人关节模组

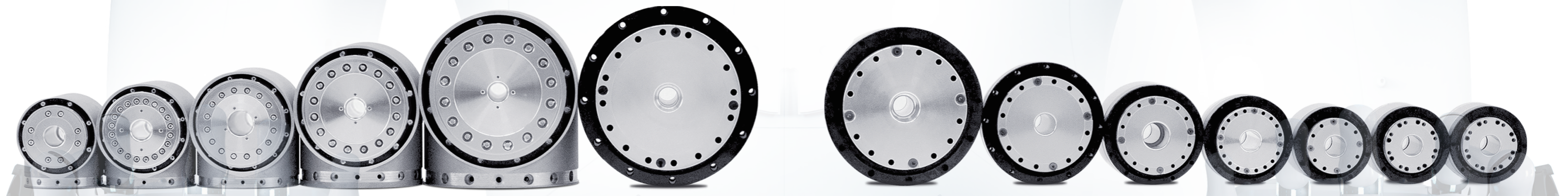

eRob70T

外 径: 73mm
长 度: 99mm
重 量: 1.18kg
最大扭矩: 70Nm
最大转速: 60RPM

eRob80T

外 径: 85mm
长 度: 111.8mm
重 量: 1.88kg
最大扭矩: 143Nm
最大转速: 60RPM

eRob90T

外 径: 96mm
长 度: 123.8mm
重 量: 2.48kg
最大扭矩: 191Nm
最大转速: 60RPM

eRob110T

外 径: 116mm
长 度: 147.5mm
重 量: 4.52kg
最大扭矩: 408Nm
最大转速: 60RPM

eRob142T

外 径: 148mm
长 度: 163mm
重 量: 8.01kg
最大扭矩: 892Nm
最大转速: 40RPM

eRob170I

外 径: 170mm
长 度: 144.9mm
重 量: 9.29kg
最大扭矩: 1180Nm
最大转速: 40RPM

eRob142I

外 径: 142mm
长 度: 133.9mm
重 量: 6.49kg
最大扭矩: 892Nm
最大转速: 40RPM

eRob110I

外 径: 110mm
长 度: 80.2mm
重 量: 2.57kg
最大扭矩: 408Nm
最大转速: 60RPM

eRob90I

外 径: 90mm
长 度: 75.9mm
重 量: 1.51kg
最大扭矩: 191Nm
最大转速: 60RPM

eRob80I / 80F

外 径: 80mm
长 度: 64.2mm / 57.5mm
重 量: 1.03kg / 0.89kg
最大扭矩: 143Nm / 71Nm
最大转速: 60RPM

eRob70I / 70F

外 径: 70mm
长 度: 71.0mm / 60.4mm
重 量: 0.82kg / 0.77kg
最大扭矩: 70Nm / 35Nm
最大转速: 60RPM

产品应用



工业机器人



手术机器人



农业自动化



半导体



生物制药



协作机器人

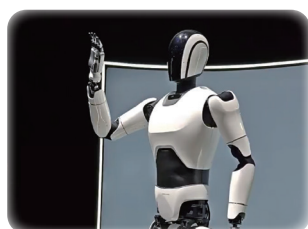

人形机器人

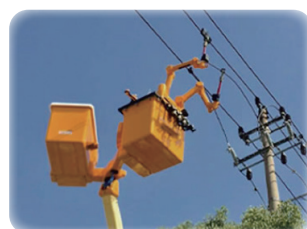

电力机器人



微信公众号

零差云控 (深圳) 科技股份有限公司
ZeroErr Co., Ltd.

售前咨询邮箱: sales@zeroerr.com

售后服务邮箱: service@zeroerr.com

官方网站: www.zeroerr.cn